

Schraubsystem WR

WFE-035-1/0

Weinflaschenregale - Ebenenlast 35 kg
 Rayonnages pour bouteilles de vin - poids de 35 kg par niveau
 Wijnflessenrekken - niveaubelasting 35 kg
 Wine bottle racks - load per level 35 kg

- (D) Aufbauanleitung
- (F) Notice de Montage
- (NL) Handling voor montage
- (GB) Assembly instruction



WFE-035-1/0 19/01/2016

(D) Weinflaschenregal - Schraubsystem WR Aufbau- und Betriebsanleitung

Sehr geehrter Kunde,
 damit die Regale die an sie gestellten Anforderungen erfüllen können und um ihre Funktionsfähigkeit auch in Zukunft zu erhalten, ist es unbedingt erforderlich, die Aufbau- und Betriebsanleitung genau zu beachten.

(F) Rayonnage pour bouteilles de vin - Système à vis WR Instructions de montage et d'utilisation

Cher client,
 Les rayonnages doivent être montés et utilisés suivant les instructions reprises ci-dessus. Ainsi peuvent-ils être chargés sans problèmes; leur caractère fonctionnel et la sécurité de travail sont garantis.

(NL) Wijnflessenrek - schroefstelsel WR Richtlijnen en montagehandleiding

Geachte klant,
 De rekken moeten gemonteerd en gebruikt worden volgens de hieronder vermelde instructies. Enkel dan kunnen zij met de aangegeven gewichten belast worden. Veiligheid en functionaliteit zijn dan gewaarborgd.

(GB) Bolted wine bottle rack system WR Instructions for assembly and use

Dear customer,
 To ensure that the shelves meet the demands placed on them and also retain their function in future, it is essential that you follow the assembly instructions and instructions for use.

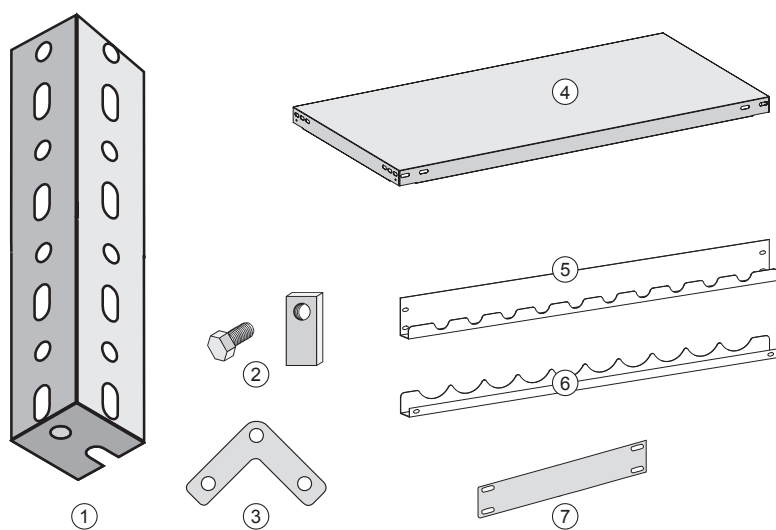

- ① Winkelposten
Montants d'angle
Hoekstaander
Corner pillar
- ② Schraube und Mutter
Boulon et écrou
Schroeven en lange moeren
Nut and bolt
- ③ Eckplatte
Plaques de coin
Hoekplaat
Corner plate
- ④ Fachboden
Fonds
Leggers
Shelf
- ⑤ Flascheneinsatz hinten
Insert pour bouteilles arrière
Flesinlegstuk achteraan
Rear bottle insert
- ⑥ Flascheneinsatz vorne
Insert pour bouteilles avant
Flesinlegstuk vooraan
Front bottle insert
- ⑦ Seitenblech
Tôle latérale
Zijplaat
Side plate

Bauteile je Weinflaschenregal:

Composantes de rayonnage pour bouteilles des vin:
 Onderdelen per wijnflessenrek:
 Components for wine bottle rack:

H:	1500 mm	1850 mm	2200 mm
①	4	4	4
②	82	102	114
③	8	8	8
④	2	2	2
⑤	7	9	11
⑥	7	9	11
⑦	2	4	4

- (D) ■ Aufbauanleitung
 (F) ■ Notice de Montage

- Montage der Flaschenregale
 ■ Montage des rayonnages pour bouteilles

(D) Die Verschraubung erfolgt vorzugsweise im Liegen. Danach die Regale aufrichten (Deckenhöhe beachten!). Die senkrechte Ausrichtung erfolgt dann am endgültigen Standort.
 Wir empfehlen bei der Montage das Tragen von Arbeitshandschuhen.

- Zuerst den **unteren Fachboden** in die **erste Rundlochung** über der Fußplatte mit **8 Schrauben und Muttern** mit den Winkelposten verschrauben.
- Dann den **oberen Fachboden** mit **8 Eckplatten** und mit den Winkelposten verschrauben (Abb. 2). Die **Eckplatten** werden jeweils mit **3 Schrauben und Muttern** mit dem Fachboden und dem Winkelposten verschraubt.
- **Eckplatten** sind immer von **innen** in der Bodenabkantung mit zu verschrauben (Abb. 2).
- Dann die **Seitenbleche** mit je **4 Schrauben und Muttern** mit dem Winkelposten verschrauben (**gleichmäßig** in der Höhe **verteilt**) (Abb. 3).
- Die **Flascheneinsätze** werden paarweise mit dem Winkelposten verschraubt. Für den **vorderen Flascheneinsatz** werden je **2 Schrauben und Muttern** und für den **hinteren Flascheneinsatz** werden je **4 Schrauben und Muttern** benötigt. Die **Anordnung der Flascheneinsätze ist unbedingt zu beachten (Abb. 4a und 4b)**.

Sorgen Sie für eine ausreichende Sicherung gegen ein evtl. Kippen des Regals.

(F) Le vissage se fait de préférence en position couchée. Relever ensuite les étagères (tenir compte de la hauteur du plafond !). L'alignement vertical se fera à l'emplacement définitif.
 Nous recommandons lors du montage le port de gants de travail.

- Visser, dans un premier temps, l'**étagère inférieure** dans le **premier trou rond** situé au-dessus de la plaque d'assise et la fixer aux montants d'angle à l'aide de **8 boulons et écrous**.
- Visser ensuite l'**étagère supérieure** aux montants d'angle, à l'aide des **8 plaques de coin** (fig. 2). Les **plaques de coins** sont vissées à la tablette supérieure et aux montants d'angle à l'aide de **3 boulons et écrous**.
- Les **plaques de coin** sont **toujours** à visser de l'intérieur sur les chanfreins du fond (fig. 2).
- Visser ensuite toutes les **tôles latérales** aux montants d'angle à l'aide de **4 boulons et écrous (fig. 3)** et les **répartir uniformément** en hauteur.
- Les **inserts pour bouteilles** sont vissés par paire sur les montants d'angle. L'**insert pour bouteilles** avant est fixé par **2 boulons et écrous** et l'insert pour **bouteilles** arrière par **4 boulons et écrous**. La **disposition des inserts pour bouteilles** doit impérativement être respectée (fig. 4a et 5b).

Prévoir une sécurité suffisante contre tout basculement éventuel du rayonnage

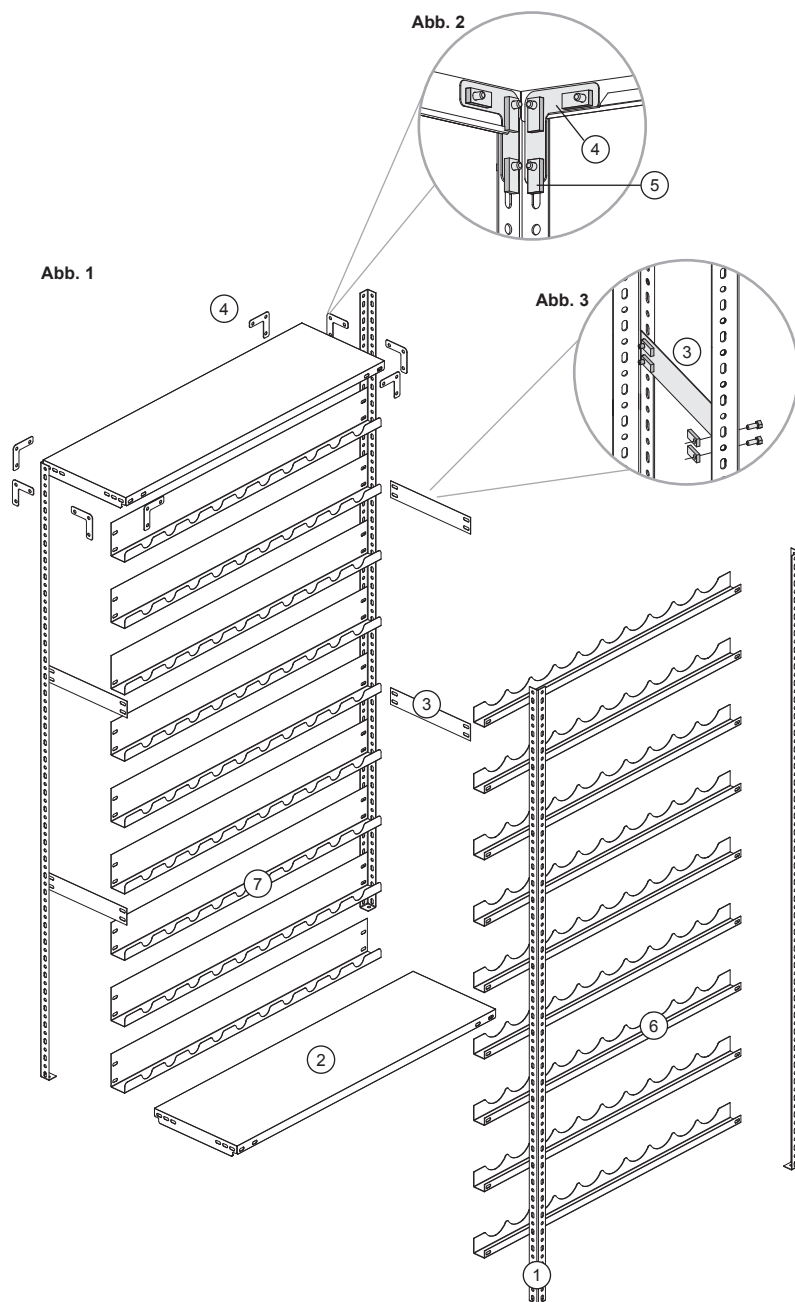

- | | | | |
|---|--|--|---|
| (1) Winkelposten
Montants d'angle
Hoekstaander
Corner pillar | (2) Fachboden
Fonds
Leggers
Shelf | (3) Seitenblech
Tôle latérale
Zijplaat
Side plate | (4) Eckplatte
Plaques de coin
Hoekplaat
Corner plate |
|---|--|--|---|

■ Montage van de flessenrekken

■ Assembly of the bottle racks

(NL) ■ Handling voor montage

(GB) ■ Assembly instruction

Abb. 4 a

Flascheneinsatz vorne
Insert pour bouteilles avant
Flesinlegstuk vooraan
Front bottle insert



Abb. 4 b

Flascheneinsatz hinten
Insert pour bouteilles arrière
Flesinlegstuk achteraan
Rear bottle insert

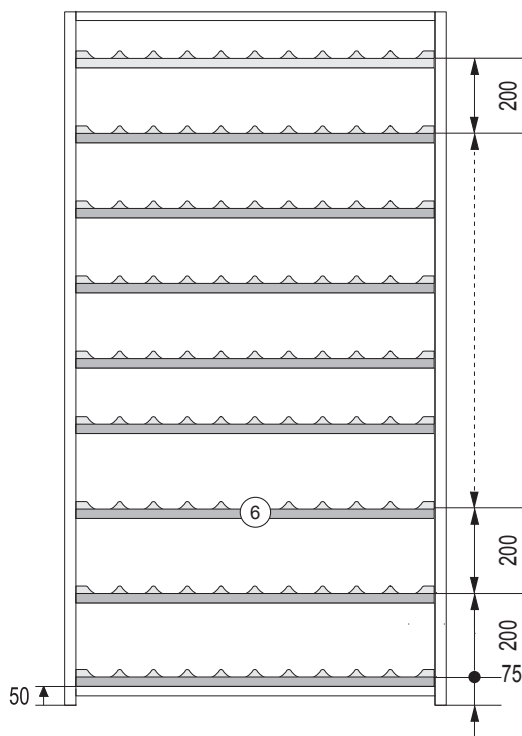
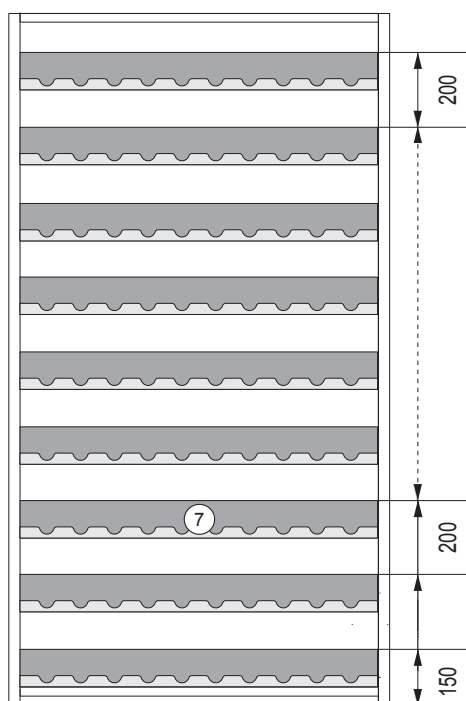

⑤ Schraube und Mutter
Boulon et écrou
Schroeven en lange moeren
Nut and bolt

⑥ Flascheneinsatz vorne
Insert pour bouteilles avant
Flesinlegstuk vooraan
Front bottle insert

⑦ Flascheneinsatz hinten
Insert pour bouteilles arrière
Flesinlegstuk achteraan
Rear bottle insert

(NL) De schroefmontagewerkzaamheden bij voorkeur in liggende toestand (rek) uitvoeren. Vervolgens de rekken rechtop zetten (let op plafondhoogte!). Het exact verticaal richten kan dan op de definitieve opstellingsplaats worden uitgevoerd.

Wij adviseren u tijdens de montage werkhandschoenen te dragen.

■ Schroef eerst de **onderste legger** in de **eerste ronde perforatie** boven de voetplaat met **8 schroeven en moeren** aan de hoekstaandersvast.

■ Schroef dan de **bovenste legger** met **8 hoekplaten** aan de hoekstaandersvast (afb. 2). De **hoekplaten** worden met telkens **3 schroeven en moeren** aan de legger en de hoekstaander vastgeschroefd.

■ **Hoekplaten** dienen tevens te allen tijde aan de **binnen-zijde** van de bodemverkanting vastgeschroefd te worden (afb. 2).

■ Schroef dan de **zijplaten** met telkens **4 schroeven en moeren** aan de hoekstaander vast (**gelijkmatig** over de hoogte **verdeeld**) (afb. 3).

■ De **flesinlegstukken** worden paarsgewijs aan de hoekstaander vastgeschroefd. Voor het **voorste flesinlegstuk** zijn telkens **2 schroeven en moeren** en voor het **achterste flesinlegstuk** zijn telkens **4 schroeven en moeren** nodig. De **volgorde van de flesinlegstukken moet absoluut worden opgevolgd** (afb. 4a en 4b).

Zorg voor voldoende beveiliging tegen evt. kiepen van het rek.

(GB) It is preferable to screw together with the racks lying down. Put the racks upright afterwards (Watch the ceiling height!). The vertical alignment is made at the final location.

Wearing work gloves is recommended for installation.

■ First screw the **bottom shelf** to the corner pillars in the **first round hole** above the foot plate with **8 screws and nuts**.

■ Then screw the **top shelf** to the corner pillars with **8 corner plates** (Fig. 2). The **corner plates** are screwed to the shelf and the corner pillar using **3 screws and nuts**.

■ **Corner plates** are always to be screwed from the **inside** of the shelf edging (Fig. 2).

■ Then screw the **side plates** to the corner pillars with **4 screws and nuts** each (**evenly** distributed over the height) (Fig. 3).

■ The **bottle inserts** are screwed to the corner pillar by the pair. **2 screws and nuts** each are required for the **front bottle insert** and **4 screws and nuts** each for the **rear bottle insert**. The **arrangement of the bottle inserts must be observed** (Fig. 4a and 4b).

Ensure that the rack is adequately protected against tipping.

- D ■ Betriebsanleitung
- F ■ Notice d' utilisation
- NL ■ Gebruiksaanwijzing
- GB ■ Instruction for Use

- Wichtige technische Hinweise
- Remarque technique importante
- Belangrijke technische aanwijzingen
- Important technical information

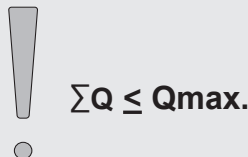
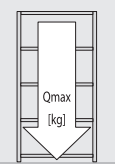
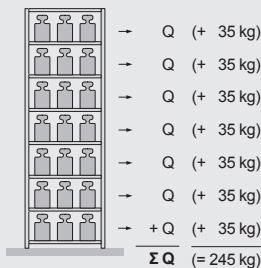
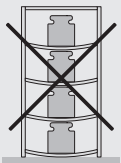
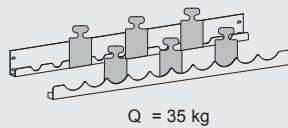
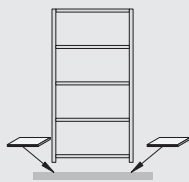
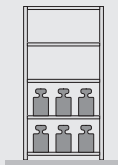
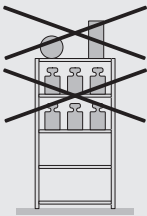
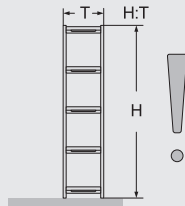
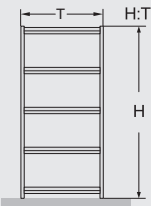
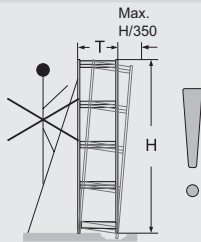
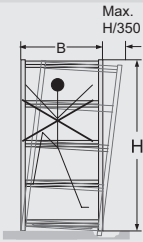

- D Beachten Sie bitte, dass die Stützrahmen senkrecht stehen. Eine Abweichung um ein Dreihundertfünftelstel der Höhe kann toleriert werden, ggf. sind Unterlegplatten erforderlich. Als standards gelten von Hand be- und entladene Regale, wenn der Wert: Höhe geteilt durch Tiefe kleiner oder gleich 5 ist. Falls das Ergebnis größer als 5 ist, sind die Regale durch geeignete Maßnahmen zu sichern. Sollten Sie bezüglich der erforderlichen Sicherungen Fragen haben, rufen Sie uns bitte an.
- F Veillez à ce que les châssis d'appui soient parfaitement verticaux. Un écart de un trois cent cinquantième de la hauteur est admissible, le cas échéant des cales d'épaisseur sont indispensables. On considère que des étagères (dé) chargées à la main sont stables si la hauteur divisée par la profondeur est plus petite ou égale à 5. Si le résultat de cette division est plus grand que 4, il faut prendre des mesures appropriées afin de stabiliser les étagères. Si vous avez des questions au sujet des sécurités requises, n'hésitez pas à nous contacter.
- NL Gelieve ervoor te zorgen dat de steunframes loodrecht staan. Een afwijking van H/350 kan worden getolereerd, evt. zijn er onderlegplaten nodig. Met de hand in- en uitgeladen rekken gelden als stabiel, als de waarde: hoogte gedeeld door diepte kleiner dan of gelijk aan 5 is. Indien het resultaat groter dan 4 is, moeten de rekken door gepaste maatregelen worden verstevigd. Indien u vragen zou hebben gelieve ons op te bellen.
- GB Please make sure that the support frames are vertical. A deviation of a three hundred and fiftieths of the height can be tolerated; shims may be necessary. Shelves which can be loaded and unloaded by hand are considered to be stable when the value of: the height divided by the depth is less than or equal to 5. The shelves need to be suitably secured if the value is greater than 4. Don't hesitate to ring us for any questions you may have about the type of securing required.

- D Deckböden sind ungeeignet zur Lagergutablage. Bei unterschiedlichen Fachlasten sollten die höheren Lasten im unteren Bereich des Regals konzentriert werden. Der Betreiber muss gewährleisten, dass der Fußboden die Lasten aus dem Stützrahmen sicher aufnehmen kann. Die Fußbodenbeschaffenheit muss den Forderungen der DIN 18202 Pkt. 4, Tab. 3, Zeile 3 entsprechen. Ist der Fußboden magnesitgebunden, müssen Kunststoffplatten unterlegt werden.
- F Les rayonnages ne sont pas adaptés au stockage de marchandises s'ils n'ont pas de protections de chutes. Dans le cas de stockage de poids différent, il faut placer les marchandises les plus lourdes en bas. L'exploitant doit garantir que les étagères supportent la charge portée sur le châssis de soutien. La qualité du sol doit correspondre aux exigences de la DIN 18202 point 4, tab. 3 ligne 3. Si le sol est magnésifié, il faut placer des plaques plastiques en dessous.
- NL Leggers zonder zijn ongeschikt voor het opbergen van magazijngoederen. Bij verschillende belasting van de leggers moet de grootste belasting in het onderste bereik van de stelling geconcentreerd worden. De exploitant moet waarborgen dat de legger de belasting uit het steunframe zeker kan dragen. De kwaliteit van de vloer moet beantwoorden aan de eisen van DIN 18202 pnt. 4, tab. 3, regel 3. Als het om een magnesietvloer gaat, dan moeten er kunststofplaten onder gelegd worden.
- GB Ceiling panels are unsuitable for storing goods. In the event of differences in the load exerted on the various compartments, the heavier loads should be concentrated in the bottom area of the shelving. The user must make sure that the compartment floor is able to safely absorb the loads emanating from the support frame. The condition of the floor must comply with the specifications laid down in DIN 18202 point 4, table 3, line 3. If the floor has been bonded with magnesia cement, plastic boards are to be paced underneath the shelving.

- D Die angegebenen maximalen Tragfähigkeiten [Q] gelten bei jeweils gleichmäßig verteilter Last. Die Summe der Fachlasten [ΣQ] in einem Regalfeld muss kleiner/gleich der unten angegebenen Feldlast [Qmax.] sein. Bei Aufstellung von weniger als 3 Regalfeldern reduziert sich die jeweils angegebene Feldlast um 10%. Der Gesamtschwerpunkt darf in jedem Fall nicht über der halben Regalhöhe liegen.
- F Les données maximales de support de charge [Q] sont valables dans le cas d'un partage régulier de la charge. La somme des charges spéciales [ΣQ] sur un plan d'étagère doit être égale ou inférieure au poids/surface [Qmax.]. Dans les cas où le montage comporte moins de 3 plans d'étagères, le poids/surface se réduit de 10%. La totalité de la charge ne doit en aucun cas dépasser la moitié de la hauteur.
- NL Het opgegeven maximale draagvermogen [Q] geldt bij telkens gelijkmatig verdeelde belasting. De som van de belasting van de leggers [ΣQ] in één stellingveld moet kleiner of gelijk zijn aan de onderstaande veldbelasting [Qmax.]. Bij opstelling van minder dan 3 stellingvelden wordt de telkens opgegeven veldbelasting met 10% gereduceerd. Het algemene zwaartepunt mag in elk geval niet boven de helft van de stellinghoogte liggen.
- GB The maximum carrying loads listed for [Q] apply when the load is evenly distributed in each case. The sum of compartment loads [ΣQ] in a shelf bay must be smaller or equivalent to the bay load [Qmax.] stated below. In cases where fewer than 3 shelf bays are erected, the bay load listed is reduced by 10% in each case. The overall centre of gravity must not under any circumstances be above half the height of the shelving.

	Lastangaben	Indications de charge	Opgave van de belasting	Permissible loading
H	Höhe	Hauteur	Hoogte	Height
Q	Fachlast	Charge par panneau	Loketlast	Shelf loading
Q _{max.}	Feldlast	Charge par champ	Veldbelasting	Bay loading
H	1500 mm		1850 mm	2200 mm
Q	35 kg		35 kg	35 kg
Q _{max.}	245 kg		315 kg	385 kg